

BERNINA Q Serie



BERNINA Q SERIE LANGARM-QUILTMASCHINEN

WIRKLICH KEINE KLEINIGKEIT



made to create **BERNINA**





Dies ist keine gewöhnliche Broschüre. Denn Quilten ist für Sie kein gewöhnliches Hobby, kein simpler Zeitvertreib. Sie sind über beide Ohren ins Quilten verliebt – und das gilt auch für uns. Wir sind absolut fasziniert von denjenigen, die tagelang Fat Quarters arrangieren oder stundenlang Freihandnähen trainieren. Wir haben grössten Respekt vor jenen, deren Blick durch langes Betrachten ausgefeilter Muster schwimmt. Denn wir sind wie sie.

Wir wissen, dass die Anschaffung einer Langarm-Quiltmaschine keine Kleinigkeit ist. Deshalb nehmen wir die Entwicklung, Konstruktion und Herstellung jeder einzelnen unserer Langarm-Maschinen sehr ernst. Wir verkaufen sie nicht einfach nur. Wir nehmen neue Mitglieder in unsere Familie auf. Eine Familie, die sich seit über 125 Jahren und auch in Zukunft dem perfekten Nähen und Quilten verschrieben hat.

Wir sind BERNINA. Und das sind die Langarm-Quiltmaschinen von BERNINA.

HALLO, LANGARM-MASCHINEN DER Q SERIE!

Auf Euch habe ich schon lange gewartet.

Wenn alle Quilter gleich wären, würden wir nur ein einziges grossartiges Langarm-System anbieten. Aber jeder von Ihnen quiltet auf seine Art und Weise. Einige sitzen an einem Tisch und bewegen ihren Quilt mit der Geschicklichkeit eines erfahrenen Künstlers unter der Nadel. Andere stehen und verwenden die Maschine wie einen Pinsel, bewegen sie präzise über den Quilt und erschaffen so ihr Kunstwerk. Einige von Ihnen haben ganz viel Platz. Andere opfern den Esstisch. Wir verstehen es. Deshalb bietet BERNINA eine Vielzahl von Systemen an, die den speziellen Anforderungen aller Quiltertypen gerecht werden.

Wir bieten nicht nur eine Lösung für jeden Quiltstil und für jede Art von Platzproblem, sondern beschäftigen uns auch mit einer anderen Frage, die Sie sich sicher oft stellen: «Kann ich das schaffen?» Ja, das können Sie! BERNINA hat über 125 Jahre damit verbracht, Haushaltsnäähmaschinen zu entwickeln, mit denen das kreative Arbeiten Spass macht. Wir vereinen Erfahrung, Fortschritt, Nutzen und Benutzerfreundlichkeit in unseren Langarm-Quiltmaschinen der Q Serie. Diese Maschinen fühlen sich vertraut an. Weil wir Jahre damit verbracht haben, dafür zu sorgen, dass Sie auf Ihrer Reise mit der Langarm-Maschine einen einfachen Lernprozess ohne grössere Hindernisse erleben.

Welche Art von Quilter sind Sie?



RAHMEN



TISCHMODELL



FALTBARER TISCH



SCHICKEN SIE IHREN **ESSZIMMERTISCH**
IN DEN **RUHESTAND!**

DIE MASCHINE IST IHR PINSEL. DAS IST IHR RAHMEN.

BERNINA Q 24 und Q 20 im Quiltraahmen

Wenn Ihnen perfekte Stiche, präzises Design und Kreativität wichtig sind, erfüllt und übertrifft eine Q Serie-Langarm-Maschine auf einem Rahmen all Ihre Quiltträume. Die aus eloxiertem Aluminium gefertigten BERNINA PRO Frames sind leicht, robust und können das Gewicht, die Grösse und die Geschwindigkeit der BERNINA Langarm-Quiltmaschinen der Q Serie problemlos bewältigen.

Erhältlich in drei Grössen – «Large», «Classic» und «Small» –, um sowohl Ihrem persönlichen Quiltstil als auch Ihrem individuellen Platzbedarf gerecht zu werden. Qualität von oben bis unten, die Q 24 und Q 20 als Rahmen-Modell sehen professionell aus. Quilten mit ihnen übersteigt Ihre kühnsten Träume und gibt Ihrer Kreativität freie Bahn.

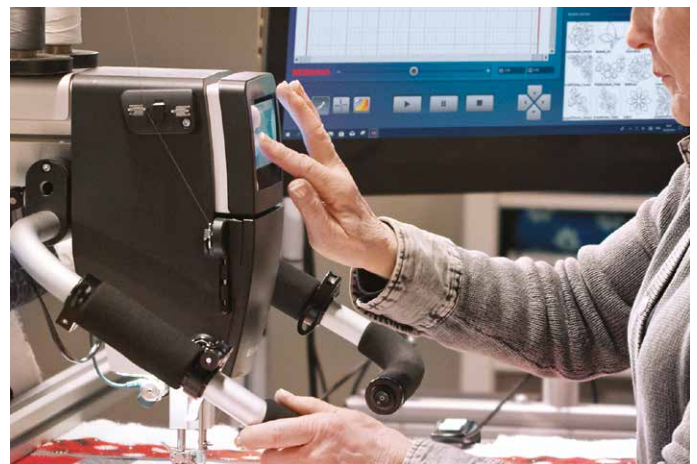

ÜBERBLICK ÜBER DIE DREI BERNINA PRO FRAMES

PRO FRAME	LARGE	CLASSIC	SMALL
Grösse (Länge x Tiefe)	3,93 x 1,2 m	3,63 x 1,2 m	2,7 x 1,2 m
Leader-Länge	ca. 3,36 m	ca. 3,07 m	ca. 2,12 m
Einstellbare Arbeitshöhe	0,9 bis 1,2 m	0,9 bis 1,2 m	0,9 bis 1,2 m
Gesamtgewicht*	175-225 kg	170-220 kg	140-190 kg
Anzahl der Beine	6	6	4
Hydraulische Höhenverstellung	optional	optional	nicht erhältlich

*Beinhaltet Q 20 oder Q 24 und sämtliches optionales Zubehör

STARK UND SMART.

Der BERNINA PRO Frame bietet alles.

- Fein justierbare Füße für eine perfekte waagerechte Aufstellung
- Durchgehendes X- und Y-Achsen-Schienensystem ohne Verbindungen
- Abgewinkelte Schienen und Radachsen für eine präzise, geschmeidige Bewegung der Maschine und gleichmässiges Quilten
- Reibungsfreies 16-Rad-System
- Beinsystem für maximale Stabilität
- Mehrstufiges Rätchensperrsystem für eine perfekte Stoffspannung
- Integrierter Sperrriegel mit einfacher Entriegelung für optimale Fixierung der Stofflagen
- Top-Rolle magnetisch gesichert und auf Bedarf nach oben schwenkbar, für eine Trennung der Stoff- und Vlieslagen, um das Vlies bei Bedarf ausrichten zu können
- Feste Umlenkstange für eine perfekte Stoffhöhe, ungeachtet der Breite des Quilts
- Rollen mit grossem Durchmesser verhindern, dass sich diese beim Spannen des Quilts verbiegen
- Strapazierfähige Segeltuch-Leader mit Positionierungsmarkierungen, mit denen sich die Quilts über Jahre leicht aufspannen lassen
- Geräumige Pantograph-Tischplatte zum einfachen Ausrichten Ihrer Vorlagen
- 4 Gummizugklemmen, um jeden Quilt perfekt auszurichten
- Praktische Ablagen für Quiltutensilien



KREATIVITÄT BRAUCHT FREIRAUM.

Denken Sie daran, zusätzlich zu den hier angegebenen Massen ca. 60 cm Platz für das Pantograph-Kit einzuplanen.





MIT ALLEM DRUM.

MIT ALLEM DRAN.

Q-MATIC. DER DIGITALE FREUND UND HELFER.

Erinnern Sie sich, wie Sie das letzte Mal Kreise gequiltet haben? Genau so funktioniert automatisiertes Quilten. Einfach, schnell und bequem. Q-matic verwandelt mühsame Aufgaben in einfache Befehle, die sich per Tastendruck erledigen lassen, damit Sie sich ganz auf Ihre Kreativität und Ihre Quilts konzentrieren können.

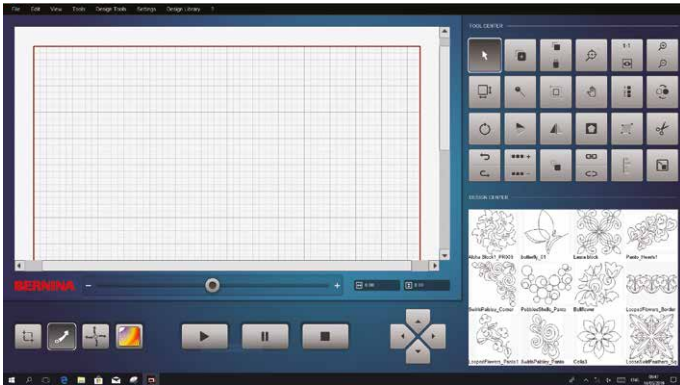

GRÜNDE, ES ZU LIEBEN.

- One-touch Riemenauslösesystem
- Einfaches Umschalten zwischen automatisiertem und freihändigem Quilten
- Kompaktes Riemenantriebssystem (Schrittmotor mit Planetengetriebe)
- 21,5-Zoll-All-in-One-Touch-PC mit Windows 10 Pro und WiFi-Konnektivität
- Nähkopf-Interaktionsfunktionen
- Mehr als 600 Designs inklusive
- Import von Dateiformaten .bqm und .dxf möglich
- Inklusive Art & Stitch-Quilt-design- und Digitalisierungssoftware
- Ergänzen Sie Ihr BERNINA Langarm-Quilt-System jederzeit ganz einfach mit Q-matic*



* Das Q-matic Kit ist nur in ausgewählten Märkten erhältlich.



EIN MEISTERSTÜCK
AUS VIELEN STÜCKEN.

DÜRFEN WIR VORSTELLEN: DIE ERSTE WAHL ALLER FREIHAND-QUILTER.

BERNINA Q 20 Tischmodell

Der Umstieg von einer Haushaltsnämaschine auf eine BERNINA Langarm-Maschine mit Quilttisch könnte nicht einfacher sein. Dank des grosszügigen Freiarms können Sie Ihren Quilt mit unglaublicher Leichtigkeit verschieben. Eine grössere Arbeitsfläche bedeutet mehr kreative Möglichkeiten und weniger Anpassungen. Ihr Freihandquilt folgt Ihrer Vorstellungskraft, während Sie Ihren Quilt bequem zur Perfektion führen.

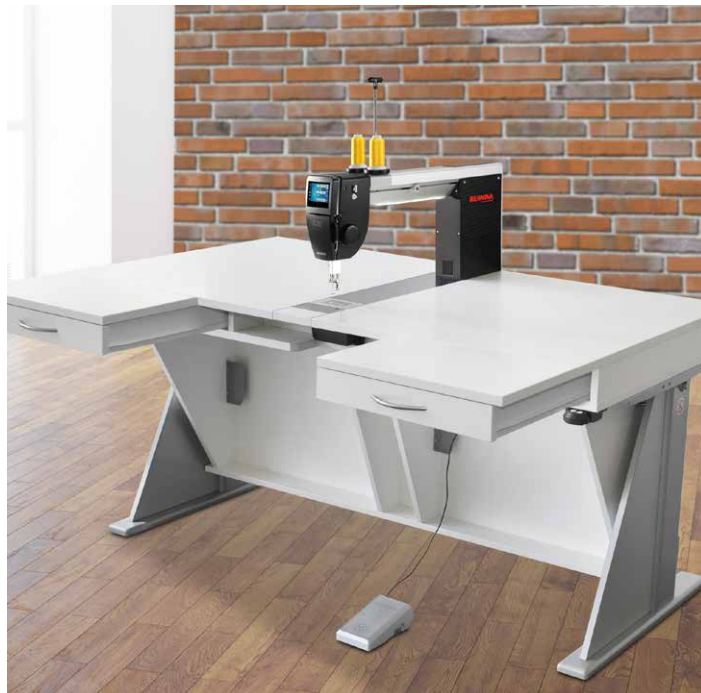

SIE HABEN VIELE KREATIVE EINFÄLLE?

Bringen Sie sie auf den Tisch.

Der robuste und dennoch stilvolle, hochmoderne Quilttisch wurde von der Firma Rauschenberger speziell für BERNINA entworfen und in Deutschland hergestellt. Die von BERNINA geprüfte Qualität sorgt dafür, dass er sowohl mit der Geschwindigkeit als auch mit dem Gewicht der Q 20 optimal zurechtkommt. Auf diese Weise werden perfekte Ergebnisse bei maximalem Komfort (sitzend oder stehend) erzielt.

FLEISSIG.

Gut aussehend.

- Grösse/Arbeitsbereich des Tisches: 0,90 × 1,60 m
- Elektrisch verstellbare Höhe von 0,82 bis 1,28 m
- Gesamtgewicht einschliesslich der Q 20: 125 kg
- Farbe: weiss
- Grosszügiger Stauraum
- Diverses optionales Zubehör erhältlich



Bitte erkundigen Sie sich bei Ihrem Händler vor Ort nach weiteren Tischoptionen.



GROSSE IDEEN
AUF KLEINSTEM RAUM.

KEIN PLATZ? KEIN PROBLEM.

BERNINA Q 20 faltbarer Tisch mit Höhenverstellung

Manchmal sind Ihre Quiltträume grösser als der Platz, der Ihnen zur Verfügung steht. Dann ist der faltbare Tisch mit Höhenverstellung die perfekte Lösung. Er ist geräumig genug für Ihre grössten Projekte, robust genug, um alle Leistungsmerkmale der BERNINA Q 20 zu bewältigen, und er lässt sich bei Nichtgebrauch diskret verstauen. Wie bereits gesagt: einfach perfekt.

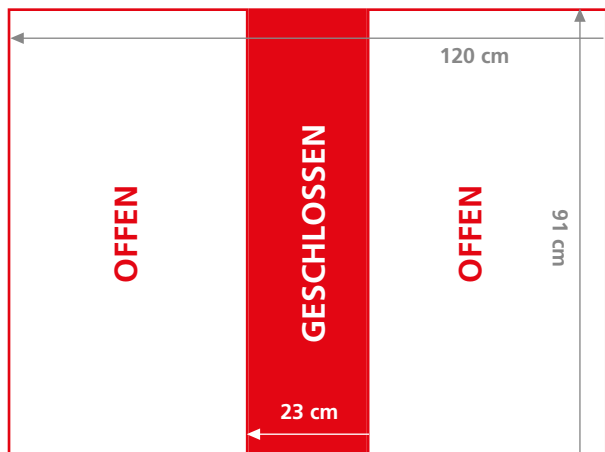

- Verstaut nur ca. 23 cm breit
- Geschlossen: ca. 91 x 23 cm (Höhe: verstellbar)
- Offen: ca. 91 x 120 cm (Höhe: verstellbar)
- Die Tischhöhe kann in drei Stufen eingestellt werden, auf 71 cm, 76 cm und 81 cm
- Robust; handhabt problemlos Geschwindigkeit, Gewicht und Leistung der Q 20
- Ist schnell und einfach in wenigen Minuten eingerichtet – kein Werkzeug erforderlich
- Die Stoffe gleiten leicht über die glatte Tischoberfläche



DIE EXTRAS, DIE DAS LEBEN EINFACHER, SCHNELLER UND SCHÖNER MACHEN.

Optionales Rahmenzubehör



Pantograph-Kit

- Pantograph-Handgriffe (Anbringung auf der Rückseite der Maschine)
- Hinterer Touchscreen
- Laserlight
- Stylus (Metall)
- Kombinierte Laserlight- und Stylus-Halterung
- Papierpantograph-Muster
- Transparente Abdeckfolie

Ruler-Work-Kit

- Rulerfuss 96
- Ruler Base
- Plexiglasschablone

Optionales Zubehör

- Q-matic Kit (Automatisierung)*
- Zusatzablage*
- Hydraulische Höhenverstellung*
- Lenkrollen, feststellbar
- Vliesrollenhalterung*

Richtungssperren

Verwenden Sie die Richtungssperren, um die X- und Y-Achse Ihrer Maschine bzw. Ihres Schlittens zu sperren.

**Das Q-matic Kit, die Zusatzablage, die hydraulische Höhenverstellung und die Vliesrollenhalterung sind nicht mit dem Quilrahmen «Klein» kompatibel. Q-matic ist nur in ausgewählten Märkten erhältlich.*

Optionales Maschinenzubehör

Zwillingsnadel-Stichplatte

Mit einer Zwillingsnadel und der dazugehörigen Zwillingsnadel-Stichplatte können einzigartige Effekte erzielt werden. Die Verwendung von zwei unterschiedlichen Fäden oder von Multicolor-Garn ergibt eine tolle, dreidimensionale Wirkung.

Kompatibel mit BERNINA Freihandstickfüßen

- Stickfuss 15
- Freihandstickfuss 24
- Freihandstickfuss, tropfenförmig, 26
- Quiltfuss 29
- Kordelaufnähfuss 43

BERNINA Nähfuss-Zubehör

- Echoquilt-Klipps
- Cup-Klipp
- Kordelaufnäheinsätze
- Echoquiltfuss 44C
- Rulerfuss 96
- Verstellbarer Rulerfuss 72
- Verstellbarer Stipplingfuss 73

Eine vollständige Liste des Langarm-Zubehörs finden Sie auf bernina.com

WARUM BERNINA?

Ganz einfach. Wir bieten über 125 Jahre renommierte Qualität, innovative Technologie, die immer perfekte Stiche erzeugt. Wir sind ein Unternehmen, das Sie wie Familienmitglieder behandelt, und wir bieten exklusive Funktionen, die das Quilten einfacher, schneller, bequemer und kreativer machen. Wenn Sie nur das Beste von Quiltexperten wollen, die immer für Sie da sind und Sie jederzeit unterstützen, dann sollten Sie sich für BERNINA entscheiden.

Wir verstehen Quilterinnen und Quilter. Deshalb haben wir alle Funktionen entwickelt, die diese erwarten. Danach haben wir neun weitere Funktionen hinzugefügt, die selbst kühnste Träume übertreffen. Achten Sie besonders auf die exklusiven Innovationen von BERNINA, die Ihr Quilt-Leben deutlich verbessern werden.



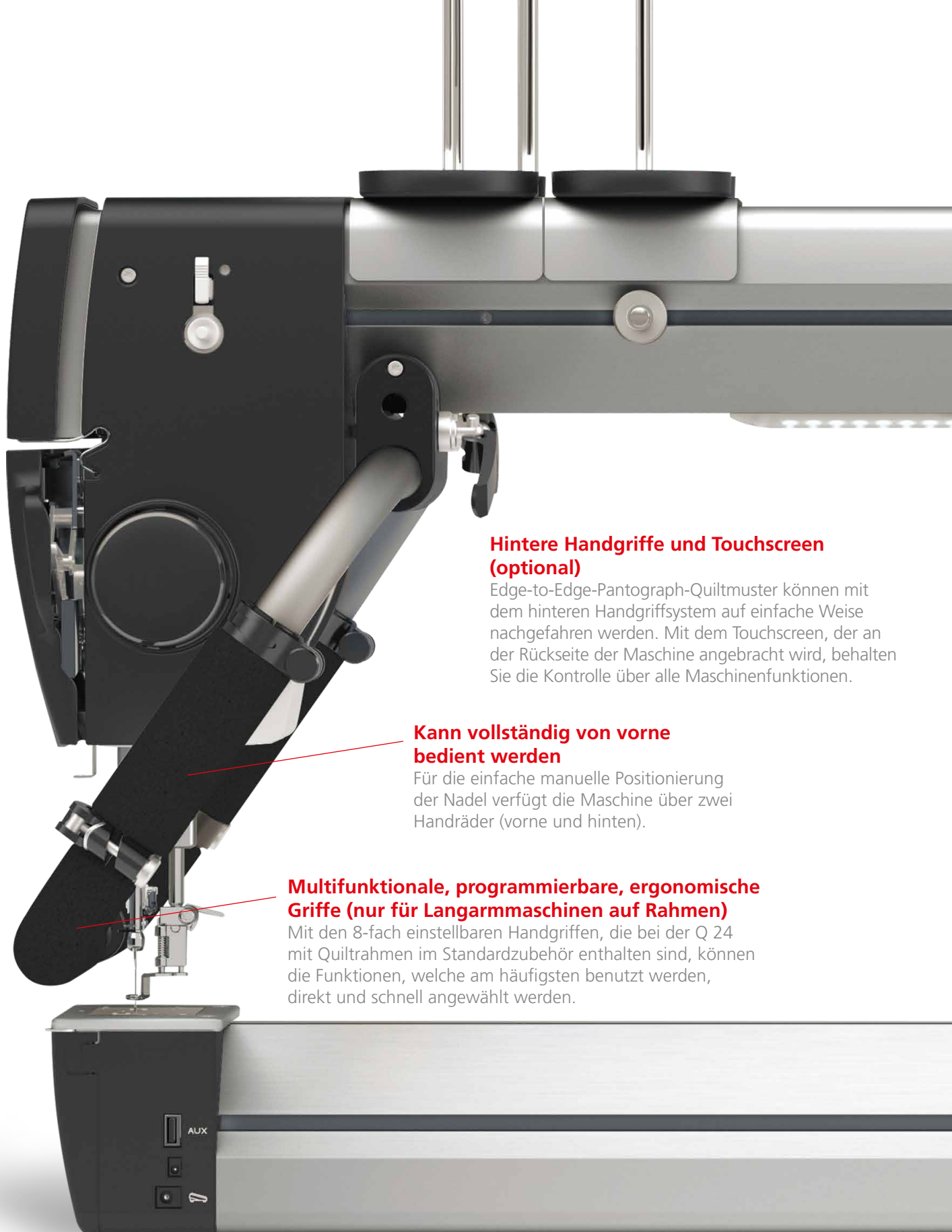

Hintere Handgriffe und Touchscreen (optional)

Edge-to-Edge-Pantograph-Quiltmuster können mit dem hinteren Handgriffsystem auf einfache Weise nachgefahren werden. Mit dem Touchscreen, der an der Rückseite der Maschine angebracht wird, behalten Sie die Kontrolle über alle Maschinenfunktionen.

Kann vollständig von vorne bedient werden

Für die einfache manuelle Positionierung der Nadel verfügt die Maschine über zwei Handräder (vorne und hinten).

Multifunktionale, programmierbare, ergonomische Griffe (nur für Langarmmaschinen auf Rahmen)

Mit den 8-fach einstellbaren Handgriffen, die bei der Q 24 mit Quiltraumen im Standardzubehör enthalten sind, können die Funktionen, welche am häufigsten benutzt werden, direkt und schnell angewählt werden.

Minimales Ölen

Nur an einer Stelle zu ölen.

Geschwindigkeit

Mit sehr schnellen und präzisen Stichen beim Freihandquiltten werden Sie mehr Quilts denn je fertigstellen.



LED-Beleuchtung

Die 50 hellen LEDs über dem gesamten Freiarm und über der Nadel leuchten den Quilt perfekt aus und sorgen für eine verbesserte Sicht.

Viel Platz

Aufgrund der Einfachheit der Maschinen- und Rahmenkonstruktion hat das BERNINA Quilt-system den grössten nutzbaren Quiltbereich in der 60-cm-Kategorie. Wählen Sie zwischen 20 Zoll (ca. 50 cm) und 24 Zoll (ca. 60 cm), um über das perfekte System für zu Hause oder im Atelier zu verfügen.

BERNINA

In der Schweiz konzipiert und entwickelt.

Ruhiger Betrieb

Integrierter Motor mit lauruhiger Zahnriemen-/Zahnradkonstruktion. Wartungsfreie Hochgeschwindigkeitskugellager.

EXKLUSIV BEI BERNINA

BERNINA STICHREGULATOR

Egal, ob Sie an einem Quilttisch oder auf einem Rahmen arbeiten, mit dem BERNINA Stichregulator fällt Ihnen das Freihandquiltten leicht. Sie erzielen absolut gleichmässige Stiche, unabhängig davon, wie einfach oder komplex Ihr Quiltmotiv ist. Beide Langarm-Maschinen der Q Serie verfügen über zwei integrierte BERNINA Stichregulatoren. Die Sensoren befinden sich links und rechts des Stichlochs, um eine sehr genaue Erfassung der Maschinen-/Stoffbewegung zu ermöglichen. Der BERNINA Stichregulator ist einfach zu aktivieren und über den Touchscreen der Maschine einstellbar. Ein manueller Modus ohne Stichregulierung ist ebenfalls verfügbar.

DIGITALE FADENSPANNUNGSKONTROLLE

Elektronisch und numerisch einstellbar: Das exklusive Fadenspannungssystem erlaubt es, die Oberfadenspannung einfach einzustellen und Einstellungen für Ihre meistverwendeten Garnsorten zu speichern.

NÄHFÜSSE WECHSELN OHNE WERKZEUGE

Es war noch nie so einfach, kreativ zu sein – dank der BERNINA Nähfüsse, die ohne Werkzeug eingesetzt und wieder entfernt werden können. Die Nähfüsse lassen sich einfach und bequem wechseln, um genau den richtigen Stich für Ihr gewünschtes Design zu erhalten.

NADELEINFÄDLER

Keine Probleme mehr beim Nadeleinfädeln. Ihre BERNINA Langarm-Maschine kümmert sich darum. Einfach, leicht, fertig!

KOMPATIBEL MIT ZWILLINGS- UND HAUSHALTMASCHINENNADELN

Ein Punkt mehr auf der Liste der Vorteile, welche die Q Serie bietet: Für unsere Langarm-Maschinen sind keine speziellen Nadeln erforderlich. Sie verwenden ganz einfach die Nadeln, die Sie bereits bei Ihren anderen Nähmaschinen verwenden. Sie können auch eine Zwillingnadel und die Zwillingnadel-Stichplatte verwenden, um interessante Effekte zu erzielen. Oder experimentieren Sie mit zwei Farben oder Farbtönen, um 3D-Effekte zu erzielen.

KICKSTART-FUNKTION ZUM QUILTEN OHNE FUSSANLASSER

Nur für Q 20 mit Quilttisch verfügbar

Die KickStart-Funktion ermöglicht das Quiltten in einem kontinuierlichen Nähmodus, ohne den Fussanlasser ständig gedrückt zu halten.

BENUTZERBEREICH

Die Langarm-Maschinen von BERNINA bringen das Beste aus der Welt der Haushaltsnäähmaschinen in die Langarm-Welt, darunter den einfach zu bedienenden Farb-Touchscreen. Er ist individuell konfigurierbar und bietet nützliche Funktionen wie fünf Benutzerprofile, einen Stichzähler und integrierte Tutorials, die beim Einfädeln der Maschine, Ölen, Spulen und vielen weiteren Schritten hilfreich sind.

INTEGRIERTER UNTERFADENSPULER

Der integrierte Unterfadenspuler, welcher auch während des Nähens verwendet werden kann, sorgt dafür, dass Sie stets die passenden Garne für Ihr Projekt auf der Spule haben. Er ist eines der vielen Details, die diese Maschine einzigartig machen.

EINFÄDELWEG

Die gut positionierten Spulenhalter und der vordere Einfädelweg sind leicht zu erreichen und sehr benutzerfreundlich.

Q SERIE ÜBERSICHT.

Hauptmerkmale der Q 24 und Q 20 in der Rahmen- oder Tisch-Version.

TECHNISCHE DATEN	Q 24	Q 20
Länge Freiarm	610 mm (24 Zoll)	508 mm (20 Zoll)
Farbiger Touchscreen	109 mm (4,3 Zoll)	
Beleuchtung auf gesamter Freiarmlänge	Ja, 50 LEDs	
Greifersystem	Rundlaufgreifer der Klasse M	
Nadeleinfädler	Ja	
Fadenspannung	Elektronisch/digital einstellbar	
Nähfusshub	Elektronisch	
Oberfadensensor	Ja	
BERNINA Stichregulator-Funktionalität	Dualer Stichregulator	
Anschluss (Basis)	USB Host/Slave	
Anschluss (Zusatz)	HDMI	
Möglichkeit zum Update	Ja	
Multifunktionale, programmierbare, ergonomische Griffe	Ja (nur für Langarm-Maschinen auf Rahmen)	

NÄHEN	Q 24	Q 20
Maximale Nähgeschwindigkeit	2200 Stiche pro Minute	
Minimale Stichlänge	1,05 mm (24 SPI*)	
Maximale Stichlänge	25,4 mm (1 SPI*)	
Speicherbare Benutzerprofile	5	
Unterfadenwächter	Ja	
Integrierter Unterfadenspuler	Ja	
Kompatibel mit Haushaltsnähmaschinen-Nadeln	Ja	
Kompatibel mit BERNINA Freihandstickfüßen	Ja	

STANDARDZUBEHÖR	Q 24	Q 20
Standardnähfuss**	Freihandstickfuss 9	
Zwei Spulenhalter	Ja	
Zubehörbox aus Metall	Ja	

* Stiche pro Zoll

** breite Auswahl an optionalen Freihandfüßen

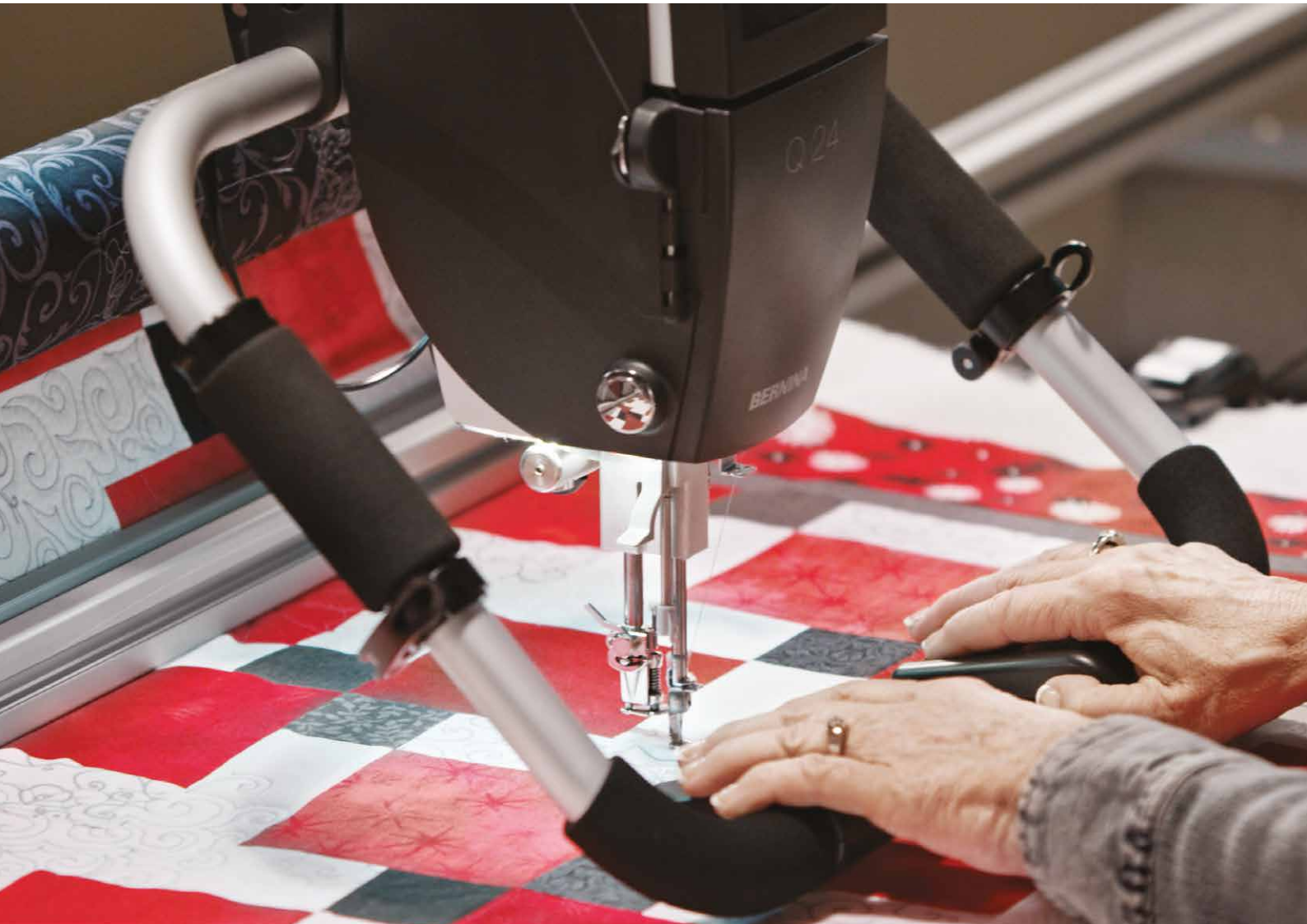

WERDEN SIE EIN FAMILIENMITGLIED AUF LEBENSZEIT.

Wir wissen, dass Kundenservice keine Kleinigkeit ist. Deshalb geben wir als Familienunternehmen alles, um sicherzustellen, dass alle Langarm-Quilterinnen und -Quilter von unserem Versprechen profitieren, dass wir Kreativität von Beginn an fördern. Dazu gehört, Sie bei Ihrem Kaufprozess zu begleiten und Ihnen Liefer- und Aufbauservices, erstklassigen technischen Support und Service, Kurse und jede Menge Inspirationen und Projektideen auf [bernina.com](https://www.bernina.com) bereitzustellen.

Ausserdem sind alle unsere Langarm-Händler und -Service-Techniker speziell in der Pflege und Wartung der Maschinen der Q Serie geschult und zertifiziert. Das gesamte Know-how steht Ihnen zur Verfügung, sobald Sie im Besitz einer BERNINA Langarm-Quiltmaschine sind.

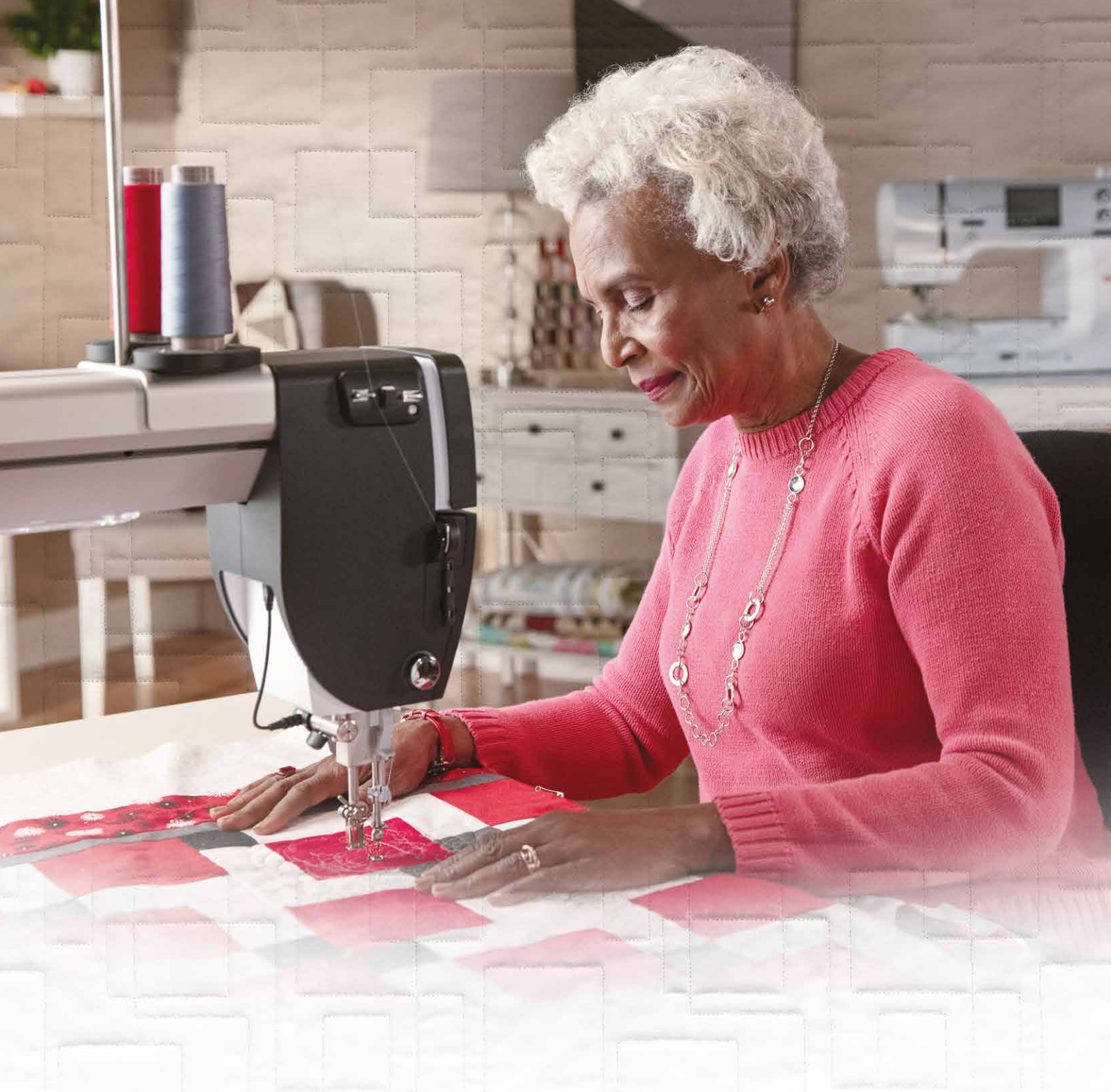

Es ist keine Kleinigkeit, seine Quilt-Gewohnheiten zu verändern und dadurch ein neues, ungeahntes Niveau zu erreichen. Dabei gibt es eine Menge zu berücksichtigen: Platzbedarf. Lerngeschwindigkeit. Kosten. Support. Wir verstehen, dass dies eine grosse Sache ist. Das sind die grossen Träume fast immer. Wir verstehen, dass Sie nicht einfach aus einer Laune heraus hier gelandet sind. Wahrscheinlich haben Sie schon seit einiger Zeit gequiltet. Sie haben eine Maschine, die Sie lieben oder auch nicht. Sie haben jede Menge Platz, um sich auszutoben oder Sie müssen mit dem vorhandenen Platz zurechtkommen. Sie haben eine halbe Ewigkeit lang gespart oder Sie werden Hilfe benötigen. Egal, wie Sie hierher gekommen sind, jetzt sind Sie hier. Wir haben auf Sie gewartet. Raum geschaffen. Hindernisse weggeräumt. Es einfacher gemacht. Möglichkeiten vorgestellt.

Sie haben allen Grund, sich für BERNINA zu entscheiden.

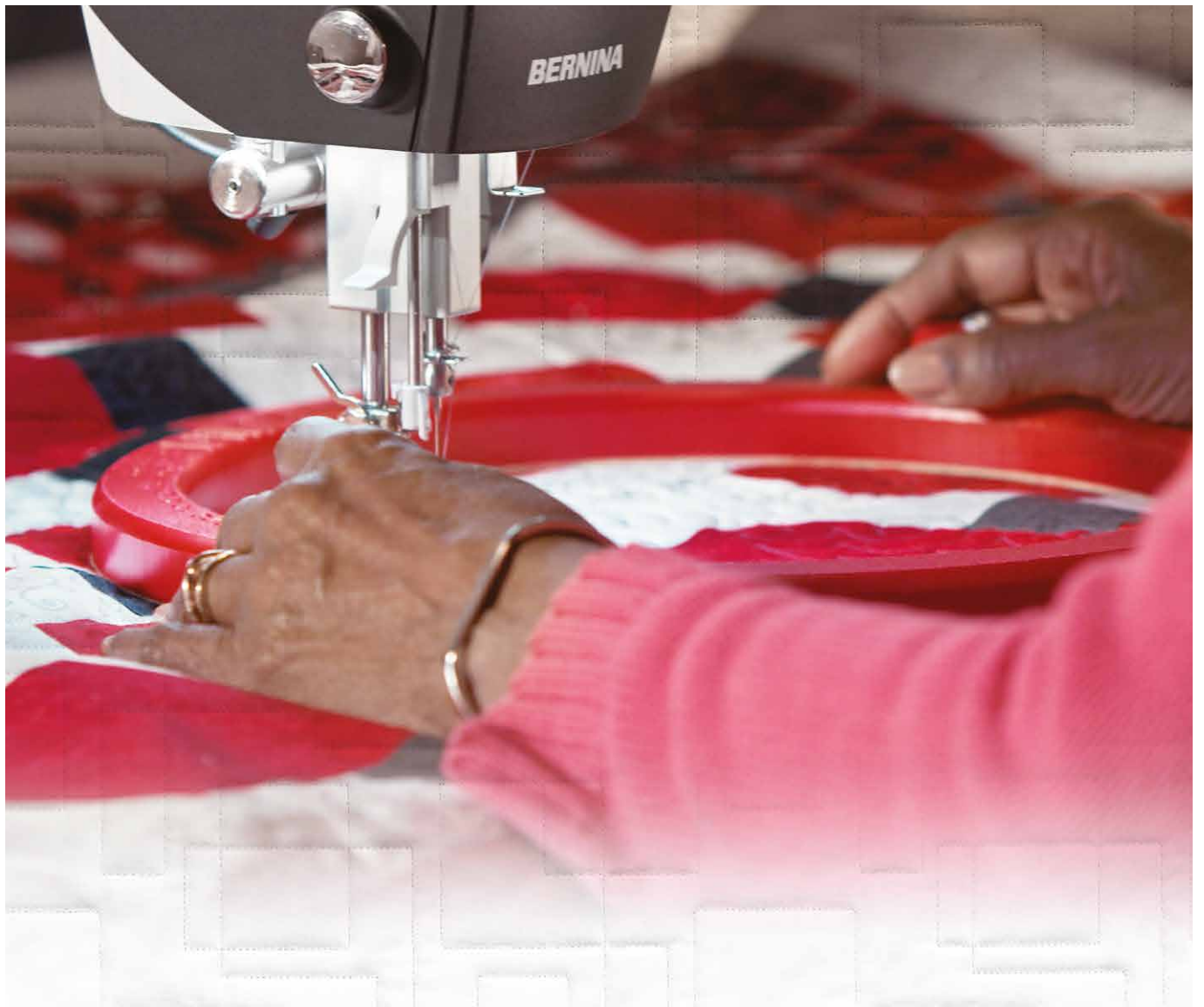

LASSEN SIE IHRE QUILTTRÄUME WAHR WERDEN.

Man sagt, man muss etwas sehen, um es zu glauben. Wenn es um eine BERNINA Langarmmaschine geht, stimmt das nicht. Ausprobieren heisst das Zauberwort. Besuchen Sie noch heute einen BERNINA Fachhändler und werden Sie zu dem Langarm-Profi, der Sie schon immer sein wollten.

Finden Sie Ihren BERNINA Fachhändler auf [bernina.com](https://www.bernina.com)

made to create **BERNINA**

BERNINA empfiehlt Fäden von

Mettler[®]

Nicht alle Modelle und Zubehörteile sind in allen Ländern erhältlich. Änderungen bezüglich Ausstattung und Ausführung bleiben vorbehalten. Weitere Informationen erhalten Sie bei Ihrem BERNINA Fachhändler.