



b05
CRAFTER



b05
ACADEMY

Kurzanleitung

bernette

SWISS DESIGN

WICHTIGE SICHERHEITSHINWEISE

Beachten Sie die folgenden, grundsätzlichen Sicherheitshinweise beim Gebrauch dieser Maschine. Lesen Sie vor dem Gebrauch dieser Maschine die Bedienungsanleitung sorgfältig durch.

GEFAHR!

Zum Schutz gegen elektrischen Schlag:

- Die Maschine nie unbeaufsichtigt stehen lassen, solange sie an das Stromnetz angeschlossen ist.
- Nach Gebrauch die Maschine immer vom Stromnetz trennen.

Zum Schutz gegen LED-Strahlung:

- LED-Lampe nicht direkt mit optischen Instrumenten (z. B. Lupen) betrachten. Die LED-Lampe entspricht der Schutzklasse 1M.
- Wenn die LED-Lampe beschädigt oder defekt ist, bennete Fachhändler kontaktieren.

WARNUNG

Zum Schutz gegen Verbrennungen, Feuer, elektrischen Schlag oder Verletzungen von Personen:

- Für den Betrieb der Maschine nur das mitgelieferte Netzkabel verwenden. Das Netzkabel für USA und Kanada (Netzstecker NEMA 1-15) darf nur für eine Netzspannung von maximal 150 V zu Erde verwendet werden.
- Diese Maschine darf nur zu dem in dieser Bedienungsanleitung beschriebenen Zweck benutzt werden.
- Die Maschine nur in trockenen Räumen verwenden.
- Die Maschine nicht in feuchtem Zustand oder feuchter Umgebung verwenden.
- Die Maschine nicht als Spielzeug benutzen. Erhöhte Vorsicht ist geboten, wenn die Maschine von Kindern oder in der Nähe von Kindern benutzt wird.
- Diese Maschine kann von Kindern ab 8 Jahren und darüber sowie von Personen mit verringerten physischen, sensorischen oder mentalen Fähigkeiten oder Mangel an Erfahrung und Wissen benutzt werden, wenn sie beaufsichtigt oder bezüglich des sicheren Gebrauchs der Maschine unterwiesen wurden und die daraus resultierenden Gefahren verstehen.
- Kinder dürfen nicht mit der Maschine spielen.
- Reinigungs- und Wartungsarbeiten dürfen nicht von Kindern ohne Beaufsichtigung durchgeführt werden.
- Diese Maschine nicht benutzen, falls Kabel oder Stecker beschädigt sind, die Maschine nicht störungsfrei funktioniert, sie fallengelassen oder beschädigt wurde oder sie ins Wasser gefallen ist. Bringen Sie in diesen Fällen die Maschine ins nächstgelegene bennete Fachgeschäft zur Überprüfung oder Reparatur.

- Nur das vom Hersteller empfohlene Zubehör verwenden.
- Die Maschine nicht benutzen, wenn Lüftungsschlitze blockiert sind. Alle Lüftungsschlitze und den Fussanlasser frei von Fusseln, Staub- und Stoffrückständen halten.
- Keine Gegenstände in die Öffnungen der Maschine stecken.
- Keine Gegenstände auf den Fussanlasser stellen.
- Die Maschine nur mit einem Fussanlasser eines der folgenden Typen verwenden:
 - für b05 CRAFTER: FC-2902D, FC-1902A
 - für b05 ACADEMY: KD-2902, KD-1902
- Die Maschine nicht benutzen, wo Treibgasprodukte (Sprays) oder Sauerstoff verwendet werden.
- Finger von allen beweglichen Teilen fernhalten. Spezielle Vorsicht ist im Bereich der Nadel geboten.
- Während des Nähens den Stoff weder ziehen noch stossen. Dies kann zu Nadelbruch führen.
- Bei Tätigkeiten im Bereich der Nadel – wie Nadel einfädeln, Nadel wechseln, den Greifer einfädeln oder den Nähfuß wechseln – Hauptschalter auf «0» stellen.
- Keine krummen Nadeln benutzen.
- Immer eine originale bernette Stichplatte benutzen. Eine falsche Stichplatte kann zu Nadelbruch führen.
- Zum Ausschalten den Hauptschalter auf «0» stellen und den Netzstecker herausziehen. Dabei immer am Stecker und nicht am Kabel ziehen.
- Netzstecker herausziehen, wenn Abdeckungen entfernt oder geöffnet werden, die Maschine geölt wird oder andere in dieser Bedienungsanleitung erwähnte Reinigungs- und Wartungsarbeiten durchgeführt werden.
- Die Maschine ist doppeltisoliert (ausgenommen USA, Kanada und Japan). Verwenden Sie nur Original-Ersatzteile. Beachten Sie den Hinweis für die Wartung doppeltisolierter Produkte.
- Der Schalldruckpegel unter normalen Bedingungen ist kleiner als 80 dB(A).

Wichtige Hinweise

Verfügbarkeit der Anleitung

Die Kurzanleitung ist Bestandteil der Maschine.

- Die Kurzanleitung der Maschine an einem geeigneten Ort in der Nähe der Maschine aufbewahren und zum Nachschlagen bereithalten.
- Eine ausführliche Bedienungsanleitung kann unter www.mybernette.com heruntergeladen werden.

Bei Weitergabe der Maschine an Dritte, die Kurzanleitung der Maschine beilegen.

Bestimmungsgemässe Verwendung

Ihre bernette Maschine ist für den privaten Hausgebrauch konzipiert und konstruiert. Sie dient zum Nähen von Stoffen und anderen Materialien wie in dieser Bedienungsanleitung beschrieben. Jede andere Verwendung gilt als nicht bestimmungsgemäss. BERNINA übernimmt keine Haftung für Folgen aus einer nicht bestimmungsgemässen Verwendung.

Wartung doppeltisolierter Produkte

Ein doppeltisoliertes Produkt ist mit zwei Isolationseinheiten anstelle einer Erdung ausgestattet. Ein Erdungsmittel ist in einem doppeltisolierten Produkt nicht enthalten und sollte auch nicht eingesetzt werden. Die Wartung eines doppeltisolierten Produkts erfordert höchste Sorgfalt und beste Kenntnisse des Systems und sollte daher nur von qualifiziertem Personal vorgenommen werden. Es dürfen für Service und Reparatur nur Original-Ersatzteile verwendet werden. Ein doppeltisoliertes Produkt ist folgendermassen gekennzeichnet: «Doppeltisolierung» oder «doppeltisoliert».



Das Symbol kann ebenfalls ein solches Produkt kennzeichnen.

Umweltschutz



BERNINA International AG fühlt sich dem Umweltschutz verpflichtet. Wir bemühen uns, die Umweltverträglichkeit unserer Produkte zu erhöhen, indem wir diese bezüglich Gestaltung und Produktionstechnologie ununterbrochen verbessern.

Die Maschine ist mit dem Symbol des durchgestrichenen Mülleimers gekennzeichnet. Das bedeutet, dass die Maschine nicht im Haushaltsabfall entsorgt werden darf, wenn sie nicht mehr benötigt wird. Durch eine unsachgemässe Entsorgung können gefährliche Substanzen in das Grundwasser gelangen und damit in unsere Nahrungskette geraten und so unsere Gesundheit schädigen.

Die Maschine muss bei einer nahegelegenen Sammelstelle für Elektroaltgeräte oder bei einer Annahmestelle für die Wiederverwendung der Maschine kostenfrei zurückgegeben werden. Informationen zu den Sammelstellen erhalten Sie bei Ihrer Gemeindeverwaltung. Beim Neukauf einer Maschine ist der Händler verpflichtet, die alte Maschine kostenfrei zurückzunehmen und fachgerecht zu entsorgen.

Sofern die Maschine personenbezogene Daten enthält, sind Sie vor der Rückgabe der Maschine selbst für die Löschung der Daten verantwortlich.

Inhalt

Überblick über die Maschine	1
Erste Schritte.....	2
Unterfaden aufspulen	2
Unterfaden einfädeln	3
Oberfaden einfädeln	5
Nähfuss wechseln	7
Nadel wechseln.....	8
Stiche auswählen	9
Pflege und Reinigung.....	13
Fehlerbehebung.....	16
Stichübersicht	19

Überblick über die Maschine

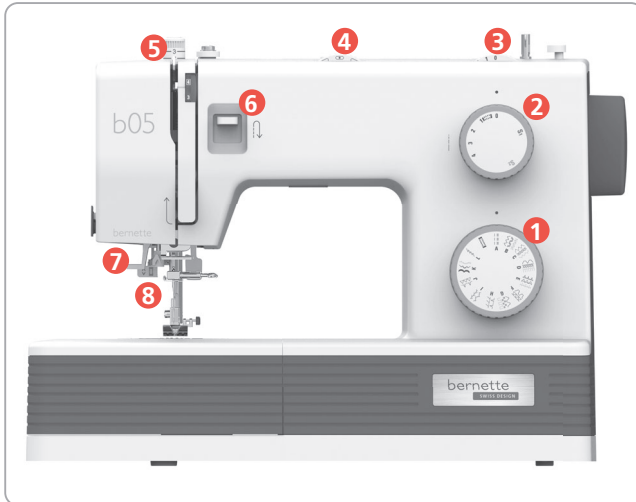

- 1 Stichauswahlrad
- 2 Stichlängenrad
- 3 Stichbreitenrad
- 4 Nadelpositionsrad
- 5 Nähfußdruckeinstellung
- 6 Hebel zum Rückwärtsnähen
- 7 Nadeleinfädler
- 8 Knopflochhebel



- 9 Handrad
- 10 Balanceeinstellrad
- 11 Hauptschalter mit Geschwindigkeitsbegrenzung (für b05 ACADEMY)
Hauptschalter (für b05 CRAFTER)
- 12 Netzkabel-/Fussanlasser-Anschluss

Erste Schritte

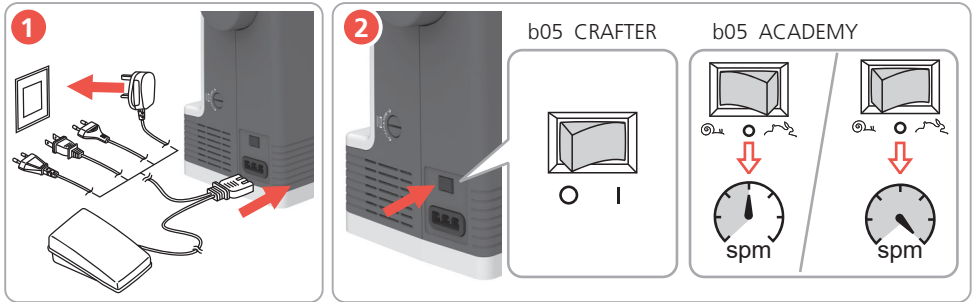

Unterfaden aufspulen

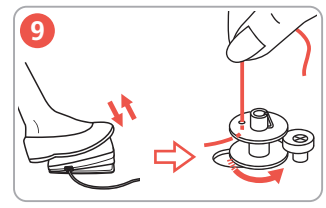
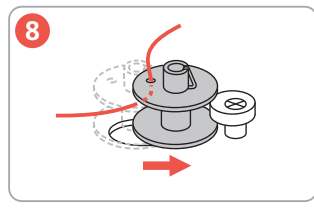
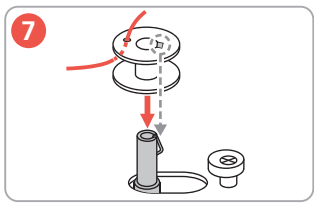
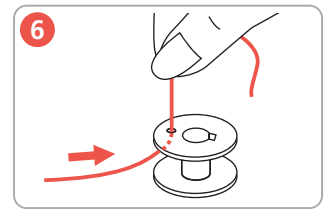
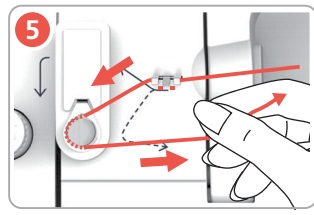
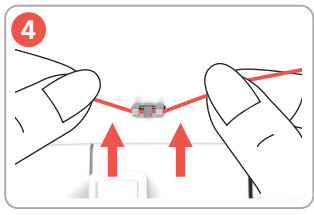
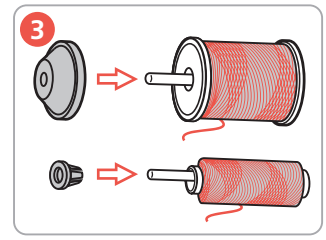
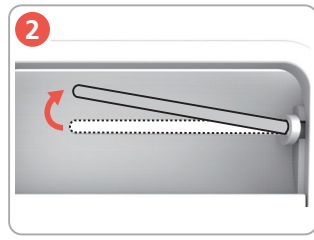
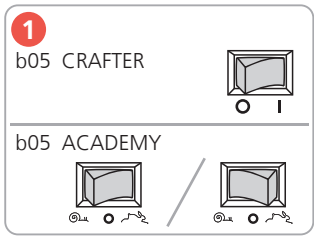
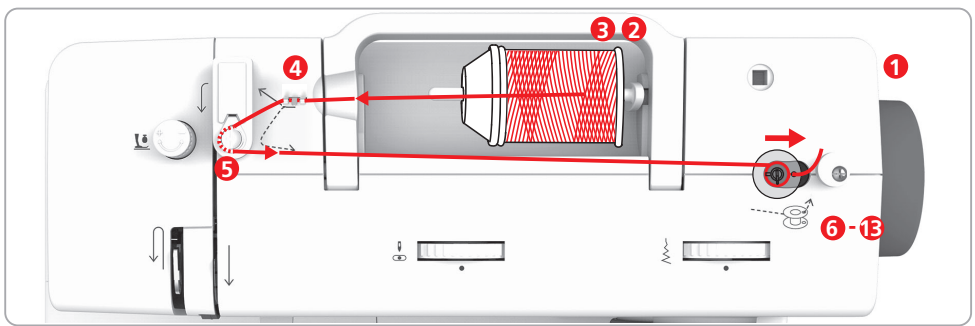

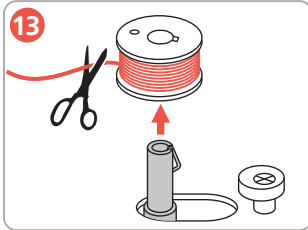
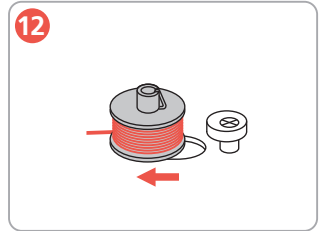
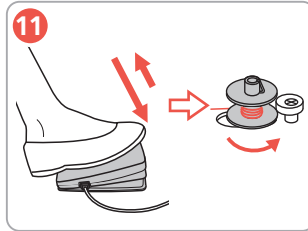
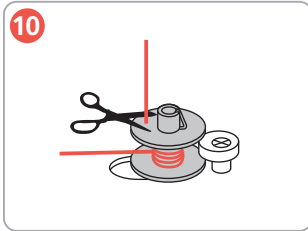

Unterfaden einfädeln

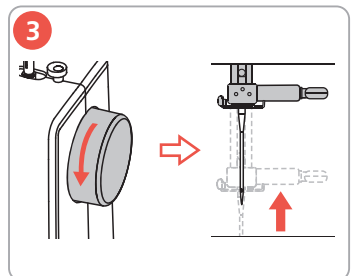
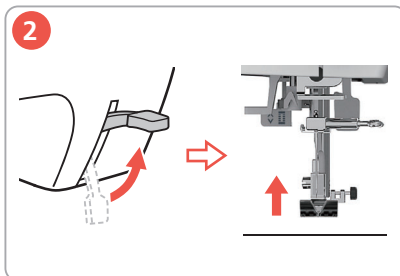
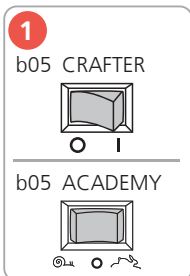
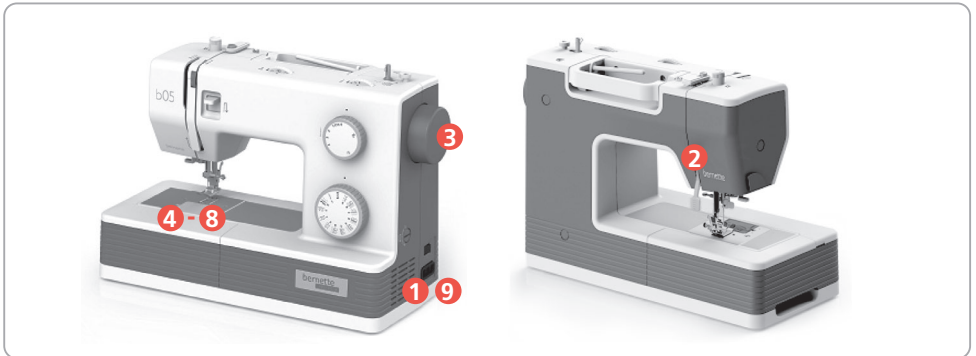

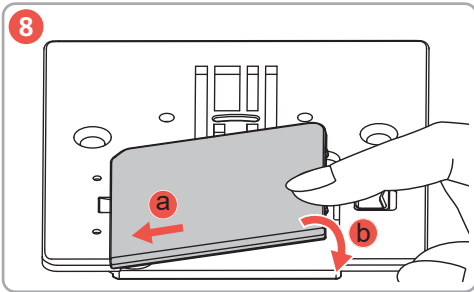
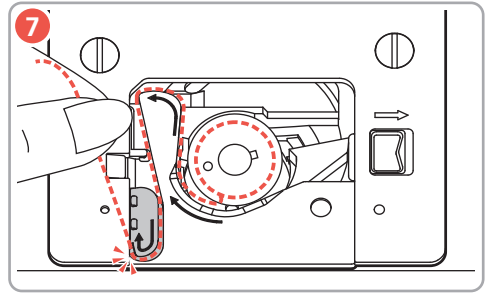
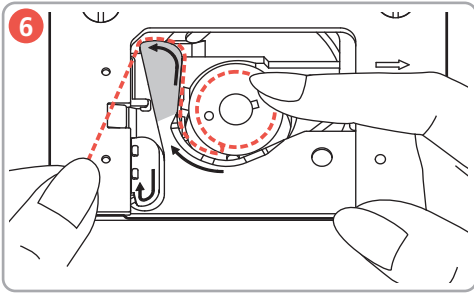
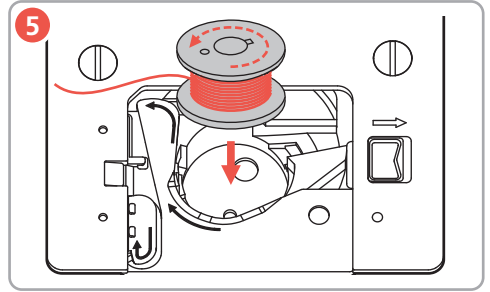
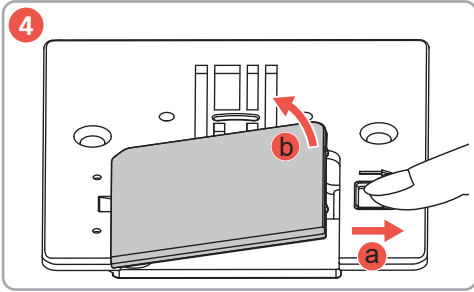

9

b05 CRAFTER 

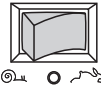
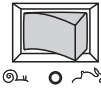
b05 ACADEMY  / 

Oberfaden einfädeln

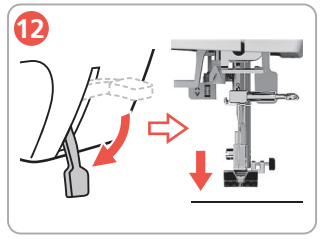
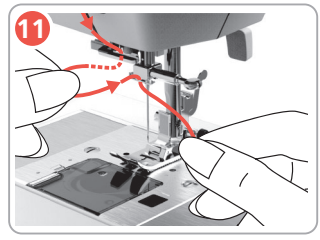
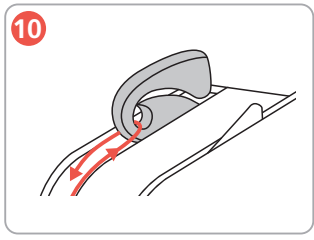
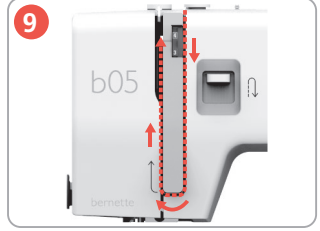
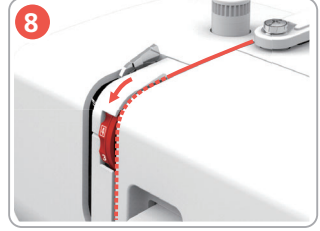
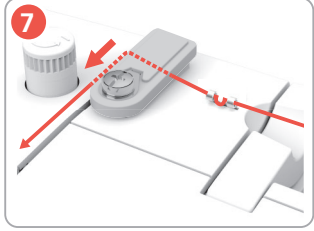
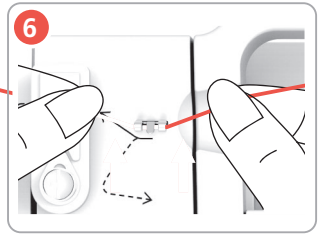
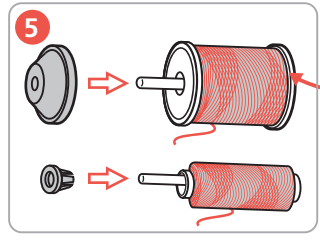
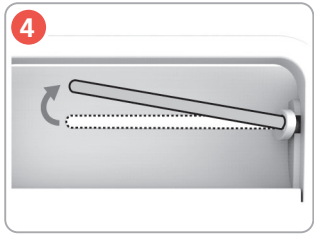
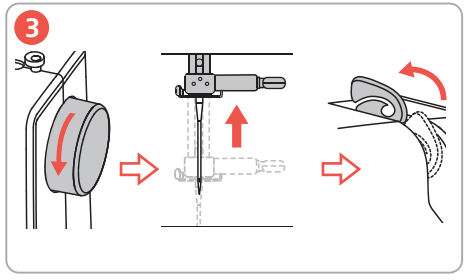
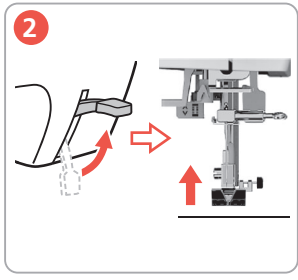
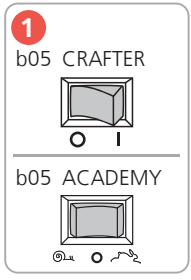
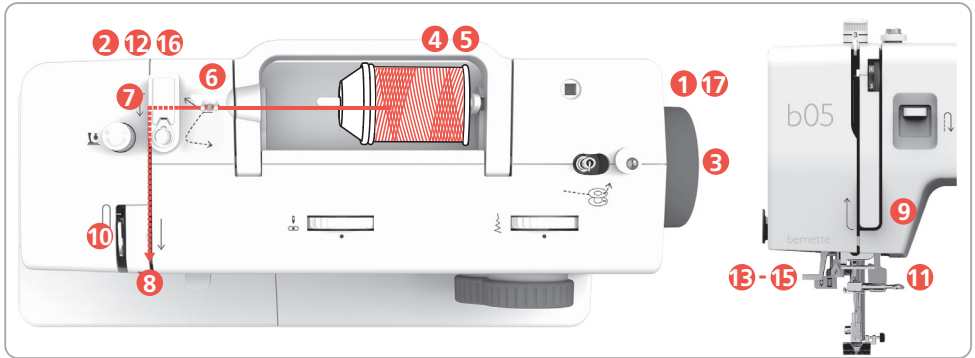

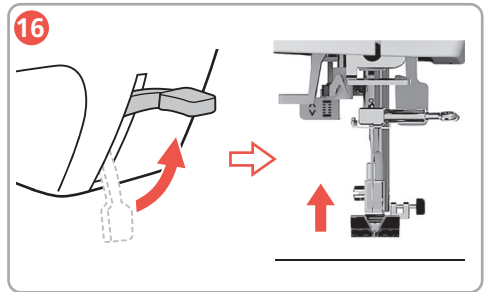
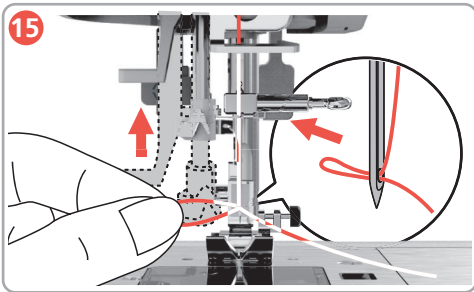
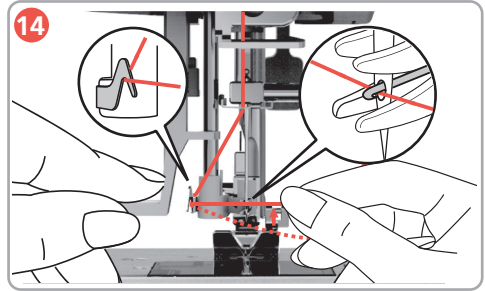
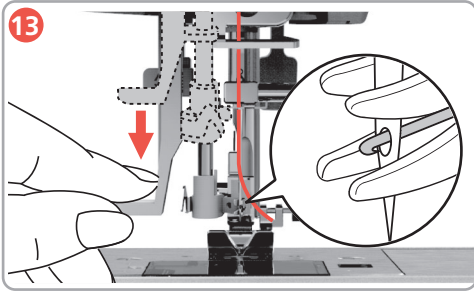





17

b05 CRAFTER

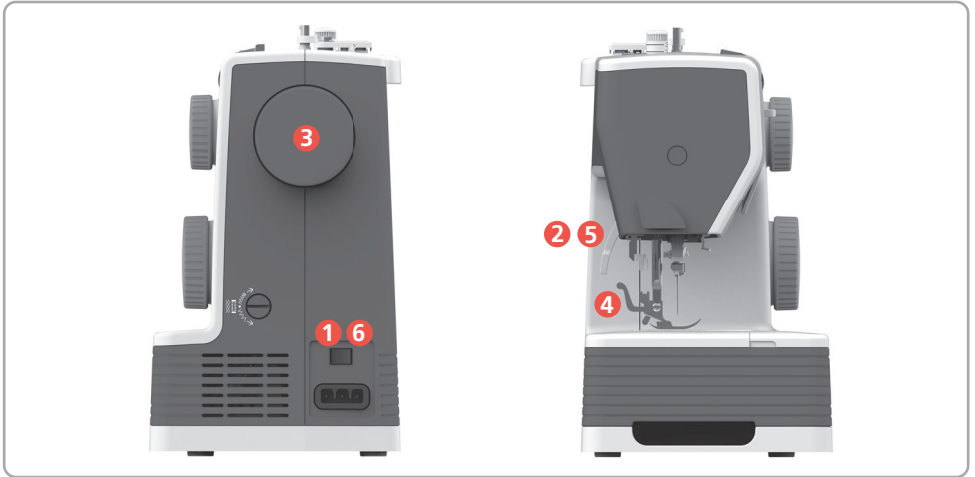
b05 ACADEMY

Nähfuß wechseln





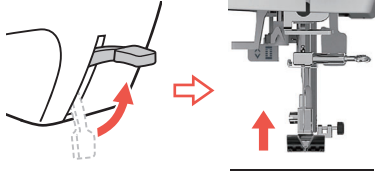

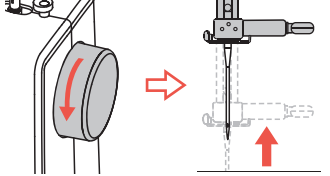

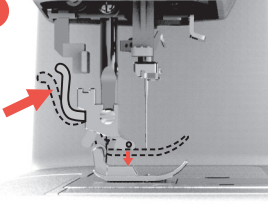
1
b05 CRAFTER

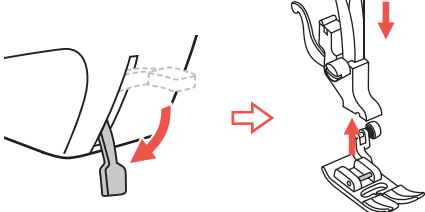
 O I
 b05 ACADEMY



2

3

4

5

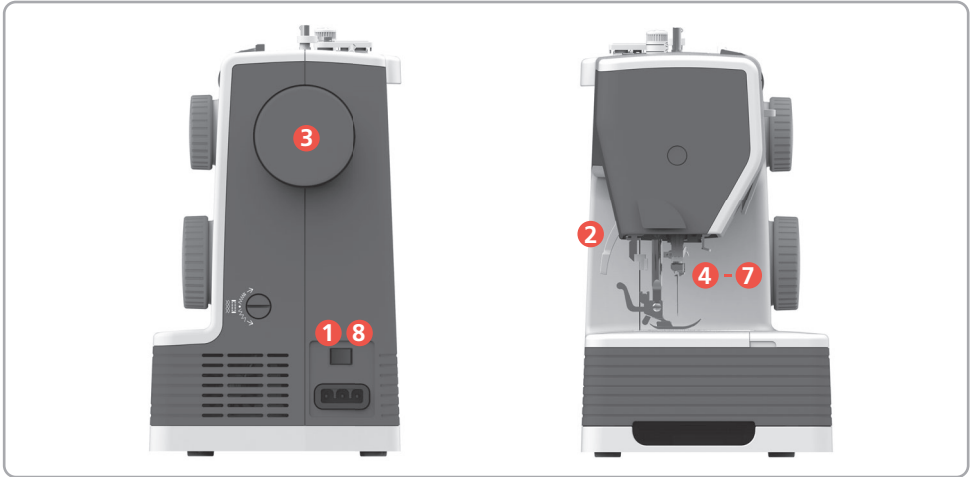

6
b05 CRAFTER

 O I
 b05 ACADEMY
 / 
 / 

Nadel wechseln



1

b05 CRAFTER



b05 ACADEMY



2

3

4

5

6



7

8

b05 CRAFTER



b05 ACADEMY

Stiche auswählen

Stichlängenrad	Stichauswahlrad												
		A	B	C	D	E	F	G	H	I	J	K	L
0~4													
S1													
S2													



Stichauswahl im Grundmodus

1

Stichlängenrad	Stichauswahlrad												
	A	B	C	D	E	F	G	H	I	J	K	L	
1													
0~4	---	~	~	~	~	~	~	~	~	~	~	~	~
S1		~	~	~	~	~	~	~	~	~	~	~	~
S2		~	~	~	~	~	~	~	~	~	~	~	~

2

3

Stichauswahl im Modus S1 oder S2

1

Stichlängenrad	Stichauswahlrad											
	A	B	C	D	E	F	G	H	I	J	K	L
1												
0~4												
S1												
S2												

2

Stichlängenrad	Stichauswahlrad											
	A	B	C	D	E	F	G	H	I	J	K	L
1												
0~4												
S1												
S2												

3

Knopfloch auswählen

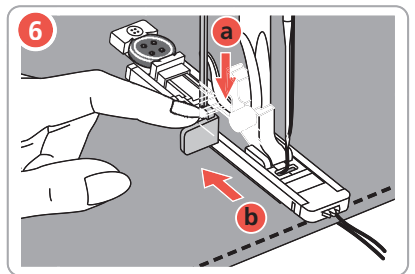
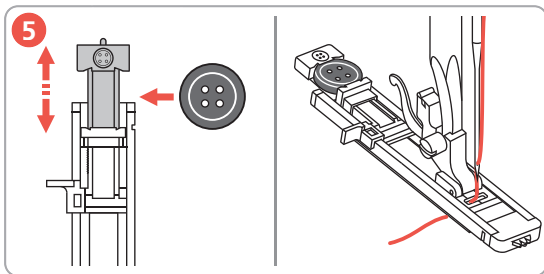
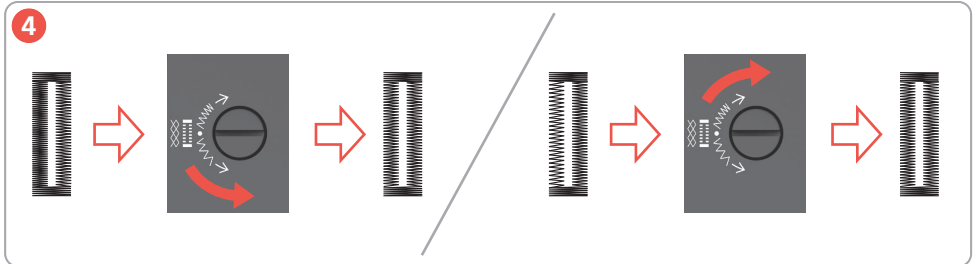
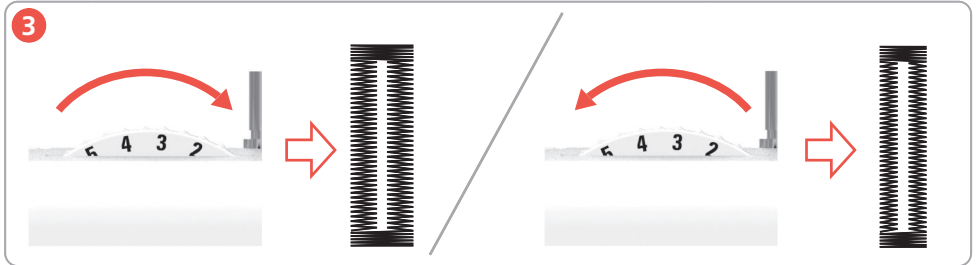
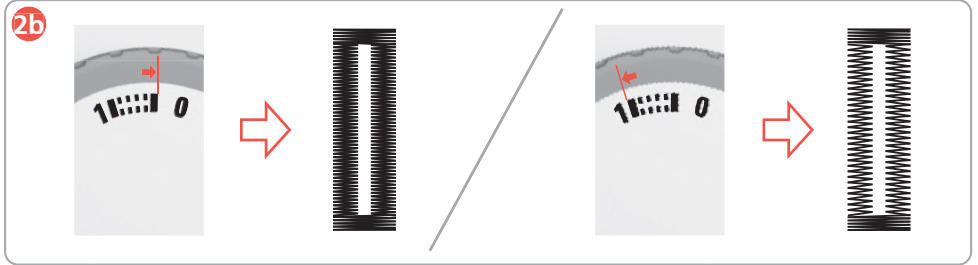
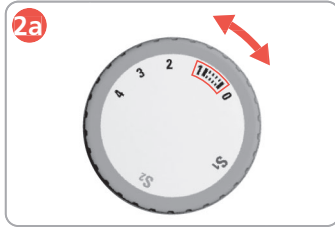
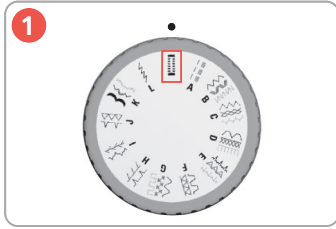

Pflege und Reinigung

Maschinenoberfläche reinigen

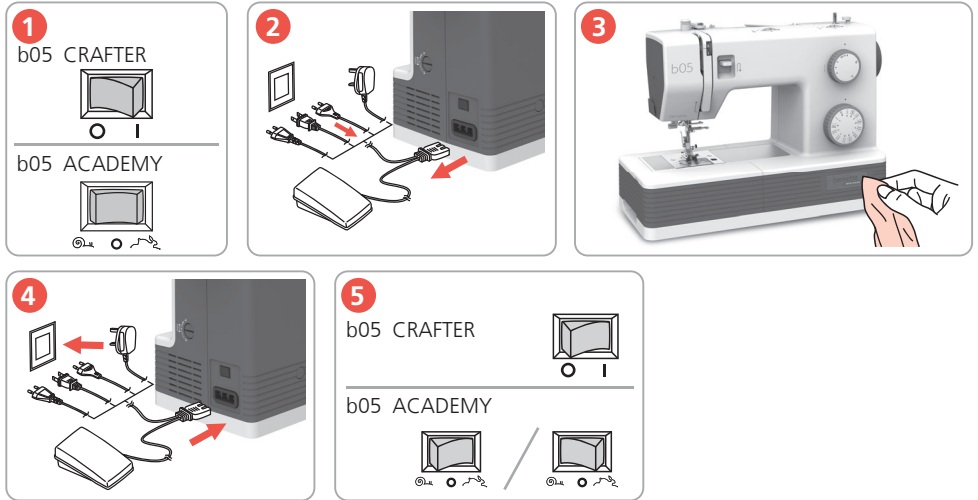

Verwenden Sie keine organischen Lösungsmittel oder Reinigungsmittel.

Transporteur reinigen

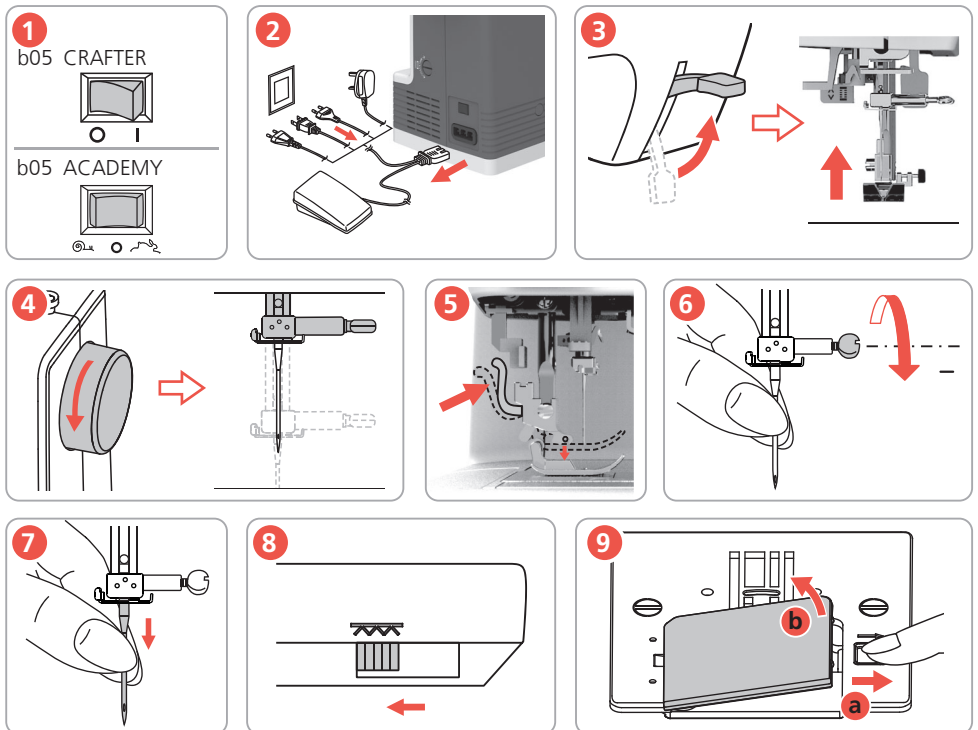

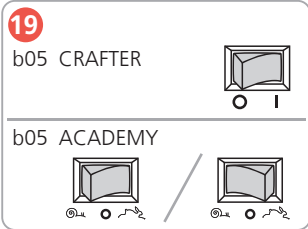
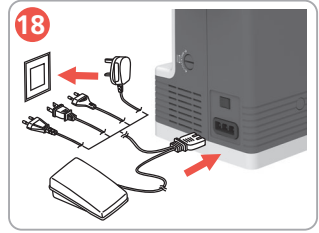
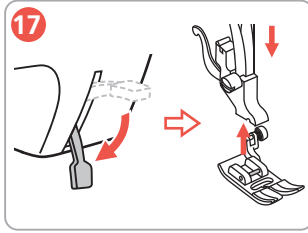
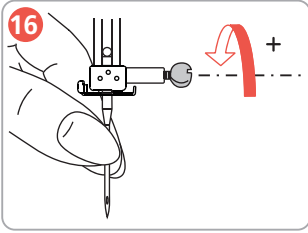
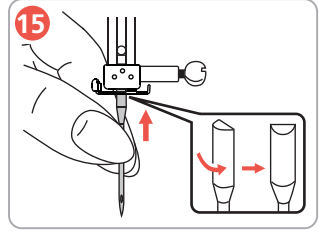
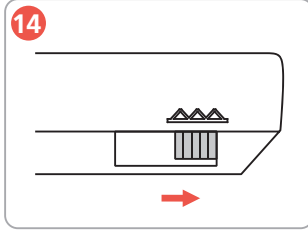
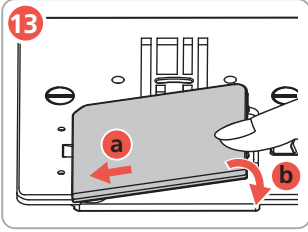
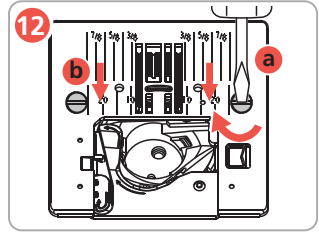
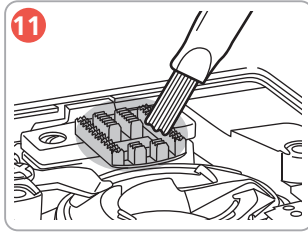
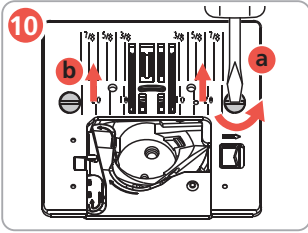

Greifer reinigen

1
b05 CRAFTER

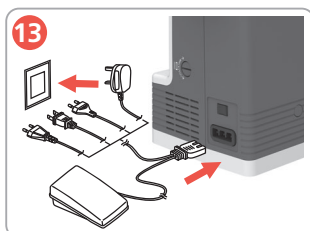
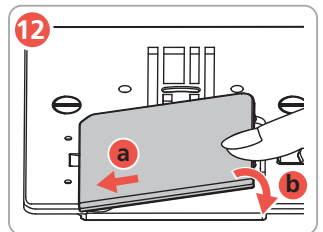
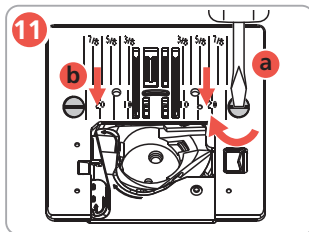
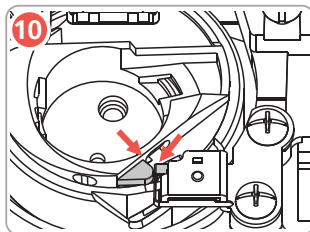
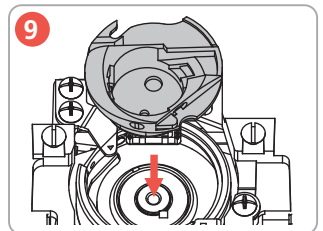
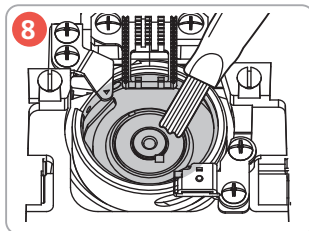
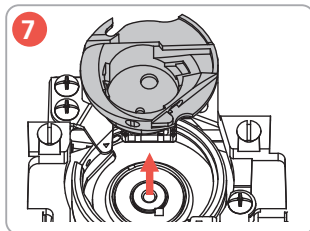
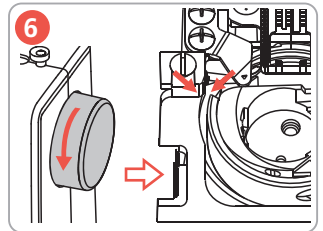
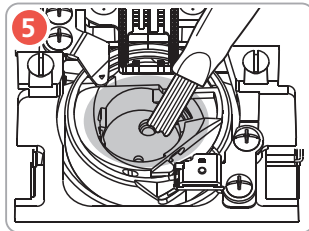
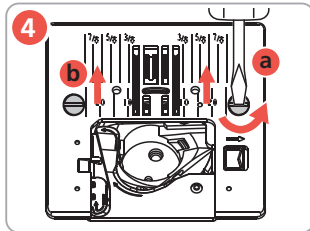
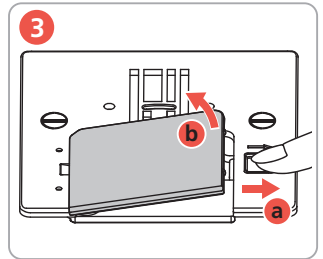
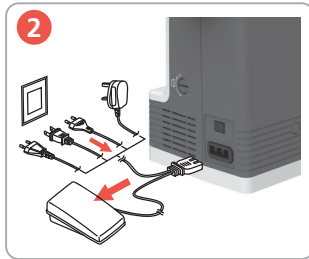

b05 ACADEMY

14
b05 CRAFTER



b05 ACADEMY



Nadelstange ölen

1
b05 CRAFTER



b05 ACADEMY



2

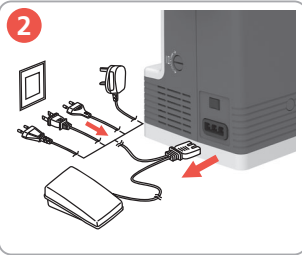

3

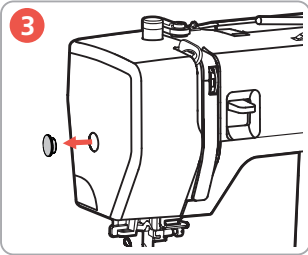

4

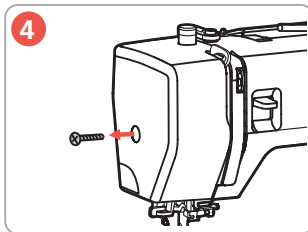

5

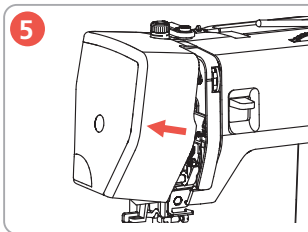

6

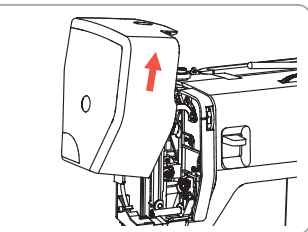

7

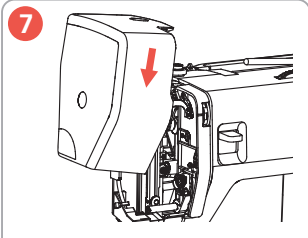

8

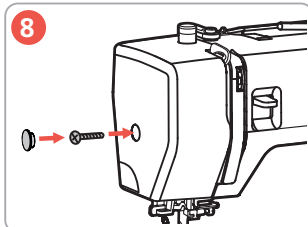

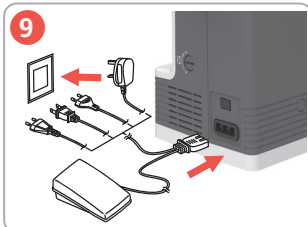

9



10
b05 CRAFTER



b05 ACADEMY

⚠ Achtung

























Nach dem Abnehmen des Kopfdeckels auf bewegliche Teile achten.













Fehlerbehebung

Störung	Ursache	Lösung
Ungleichmässige Stichbildung	Oberfaden zu fest/zu locker.	Oberfadenspannung einstellen.
	Nadel stumpf oder krumm.	Nadel wechseln und sicherstellen, dass eine neue BERNINA Qualitätsnadel verwendet wird.
	Schlechte Nadelqualität.	Neue BERNINA-Qualitätsnadel verwenden.
	Schlechte Fadenqualität.	Qualitätsfaden verwenden.
	Falsches Nadel-Faden-Verhältnis.	Nadel der Fadenstärke anpassen.
	Falsch eingefädelt.	Neu einfädeln.
	Stoff wurde gezogen.	Stoff gleichmässig führen.
	Staub oder Fadenreste unter der Spannungsfeder der Spulenkapself.	Greifer reinigen.
Fehlstiche	Falsche Nadel.	Nadeln des Nadelsystems 130/705H verwenden.
	Nadel stumpf oder krumm.	Nadel wechseln.
	Schlechte Nadelqualität.	Neue BERNINA-Qualitätsnadel verwenden.
	Nadel falsch eingesetzt.	Nadel mit der flachen Seite nach hinten bis zum Anschlag in den Nadelhalter einführen und festschrauben.
	Falsche Nadelspitze.	Nadelspitze der textilen Struktur des Nähprojekts anpassen.
Nahtfehler	Fadenreste zwischen den Fadenspannscheiben.	Gefalteten, dünnen Stoff (keine Ausenkanten verwenden) mehrmals durch die Fadenspannscheiben ziehen.
	Falsch eingefädelt.	Neu einfädeln.
	Faden im Greifer eingeklemmt.	Oberfaden und Unterfadenspule entfernen, Handrad von Hand vor- und zurückdrehen und Fadenreste entfernen.
	Falsches Nadel-Faden-Verhältnis.	Nadel-Faden-Verhältnis überprüfen.

Störung	Ursache	Lösung
Oberfaden gerissen	Falsches Nadel-Faden-Verhältnis.	Nadel der Fadenstärke anpassen.
	Oberfadenspannung zu fest.	Oberfadenspannung reduzieren.
	Falsch eingefädelt.	Neu einfädeln.
	Schlechte Fadenqualität.	Qualitätsfaden verwenden.
	Stichloch in der Stichplatte oder Greiferspitze beschädigt.	- bernette-Fachhändler kontaktieren, um die Beschädigungen beseitigen zu lassen. - Stichplatte wechseln.
Unterfaden gerissen	Spule ist nicht richtig eingesetzt.	- Spule herausnehmen, wieder einsetzen und am Faden ziehen. → Der Faden sollte leicht laufen.
	Spule ist falsch gespult.	Spule untersuchen und richtig spulen.
	Stichloch in der Stichplatte beschädigt.	- bernette-Fachhändler kontaktieren, um die Beschädigungen beseitigen zu lassen. - Stichplatte wechseln.
	Nadel stumpf oder krumm.	Nadel wechseln.
Nadelbruch	Nadel falsch eingesetzt.	Nadel mit der flachen Seite nach hinten bis zum Anschlag in den Nadelhalter einführen und festschrauben.
	Stoff wurde gezogen.	Stoff gleichmässig führen.
	Dicker Stoff wurde geschoben.	- Passenden Nähfuss, z. B. Jeansfuss, für dicken Stoff verwenden. - Höhenausgleich für dicke Nahtstellen verwenden.
	Verknoteter Faden.	Qualitätsfaden verwenden.
Maschine startet nicht	Maschine ist nicht eingeschaltet.	Maschine einschalten.
	Nähfuss ist angehoben.	Nähfuss senken.
	Maschine ist nicht an das Stromnetz angeschlossen.	Netzstecker mit dem Stromnetz verbinden.
	Maschine defekt.	bernette-Fachhändler kontaktieren.
Nählicht und Freiarmlicht leuchten nicht	Nählicht defekt.	bernette-Fachhändler kontaktieren.

Stichübersicht

Stichnummer			-----		Fadenspannung		Nadelposition		
									
	BH	4~6	0,3~0,5	2	4		V	V	V
-----	A	0	0,5~4	2	4	V	V	V	V
≡≡≡≡	S1_A	0	S1	2	4		V	V	V
	B	2~6	0,3~4	2	4	V	V	V	V
	S1_B	3~6	S1	2	4		V	V	V
	S2_B	3~6	S2	2	4		V	V	V
	C	3~6	0,5~2,5	2	4	V	V	V	V
	S1_C	3~6	S1	2	4		V	V	V
	S2_C	3~6	S2	2	4		V	V	V
	D	3~6	1~3	2	4	V	V	V	V
	S1_D	3~6	S1	2	4		V	V	V
	S2_D	3~6	S2	2	4		V	V	V
	E	3~6	0,5~1,5	2	4	V	V	V	V
	S1_E	3~6	S1	2	4		V	V	V
	S2_E	3~6	S2	2	4		V	V	V
	F	3~6	0,5~2	2	4	V	V	V	V
	S1_F	3~6	S1	2	4		V	V	V
	G	3~6	0,5~2	2	4	V	V	V	V
	S1_G	3~6	S1	2	4		V	V	V
	S2_G	3~6	S2	2	4		V	V	V

Stichnummer			----		Fadenspannung		Nadelposition		
									
..Λ..Λ..Λ.	H	3~6	1~2,5	2	4	V	V	V	V
///	S1_H	3~6	0,5~4	2	4		V	V	V
	I	3~6	0,5~2	2	4	V	V	V	V
	S1_I	3~6	S1	2	4		V	V	V
~V~V~V	J	3~6	1~2,5	2	4	V	V	V	V
	S1_J	3~6	S1	2	4		V	V	V
	K	3~6	0,5~1,5	2	4	V	V	V	V
	S1_K	3~6	S1	2	4		V	V	V
	S2_K	3~6	S2	2	4		V	V	V
	L	1~2,5	3~4	2	4		V	V	V



Für ausführliche Informationen, wählen sie
die Online-Bedienungsanleitung oder
Anleitungsvideos www.mybernette.com/
oder scannen Sie den QR-Code mit ihrem
Mobiltelefon.



www.bernette.com/b05ACADEMY



www.bernette.com/b05CRAFTER

5200105.0.01 / 021Q6K0702 | de 2020-10
© BERNINA International AG
Steckborn CH, www.bernina.com